



Manual de Instalação Barra Antipânico Push e Termo de Garantia

Indicação de Uso:

*Este produto é indicado para uso em portas de **saída de emergência** e portas **corta-fogo**, com largura máxima de **1500mm**, altura máxima de **2470mm** e espessura máxima de **80mm**.*

Garantia:

*A Barra Antipânico Durati tem garantia de **3 anos** contra defeitos de fabricação e de **1 ano** para os acabamentos, a partir da data de emissão da Nota Fiscal de venda, estando excluídas dessa garantia despesas de instalação, embalagem ou transporte. A Garantia estará extinta quando for constatada qualquer adulteração de partes do produto ou danos causados por tentativas de conserto; se o produto for instalado em portas fora das especificações constantes neste manual ou com uso de acessórios não compatíveis. Não estão cobertos pela garantia danos causados por agentes da natureza (enchentes, raios, tempestades, maresia), sobrecargas elétricas, incêndios, agentes químicos, excesso de poeira, etc...*

Instalação:

Leia atentamente este manual antes de instalar e siga corretamente as instruções de instalação. Este manual detalha a instalação de barra antipânico modelo push em portas de uma e de duas folhas, com travamento horizontal e vertical e com ou sem acesso externo.

Antes de seguir com a instalação, confirme o tipo de porta e o modelo de barra adquirido.

Contrate um profissional qualificado para a instalação desse produto. A Durati não se responsabiliza por danos causados por instalação incorreta.

A instalação deverá ser executada exclusivamente com os componentes originais, fornecidos com o produto ou separadamente pelo fabricante. Não é permitida nenhuma alteração das partes do produto, salvo quando indicadas expressamente pelo fabricante.

As instruções de manutenção deverão ser passadas ao usuário final, pelo instalador, após a conclusão da instalação.

Antes de começar a instalação da barra antipânico, verifique se a porta está corretamente instalada, abrindo e fechando sem resistência ou folgas excessivas. Caso seja identificada alguma irregularidade na porta e/ou marco que impeça seu funcionamento pleno, esta deve ser solucionada antes da barra antipânico ser instalada.

1 - Instalação de barra antipânico em porta de uma folha com travamento horizontal em um ponto (simples horizontal)



1.1- Antes de iniciar a instalação, confirme se será utilizado **acesso externo** nesta porta. Quando a barra antipânico for instalada **com** acesso externo, retire a trava plástica da parte posterior do mecanismo do suporte push principal (figura 1).

1.2- Determine a altura de fixação dos suportes push. A barra de acionamento deve ficar entre 900mm e 1100mm do piso acabado. Em locais com maior circulação de crianças, é indicada a instalação da barra de acionamento a 900mm de altura (figura 2).

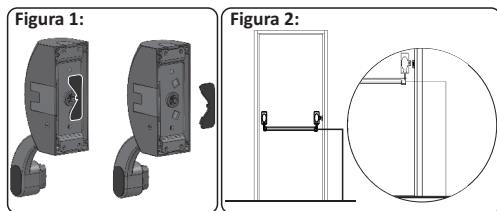

1.3- Confirme se o marco/batente é paralelo ou perpendicular (figura 3) à porta e dobre o gabarito de furação na linha correspondente.

Posicione o gabarito sobre a folha da porta fechada, fixando-o com fita adesiva. Marque a posição e faça **apenas** os 4 furos dos parafusos (figura 4).

Se for utilizar acesso externo nesta porta, faça também os 3 furos do acesso externo, transpassando a porta. (figura 5).

Figura 3:



Figura 4: Instalação SEM acesso externo



Figura 5: Instalação COM acesso externo

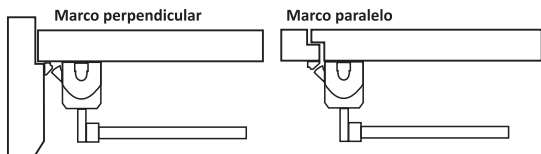
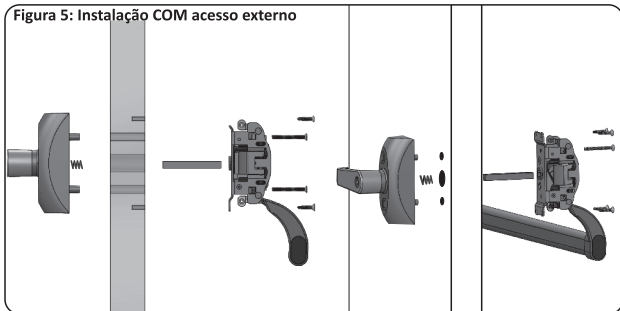

1.4 – Determine a posição de fixação do suporte oposto (lado das dobradiças) e marque as furações dos 4 parafusos, nas mesmas alturas das furações dos parafusos do suporte principal. (figura 4). Obs.: *Em portas com marco/batente perpendicular, é indicado que o suporte oposto seja instalado à 40mm do marco/batente.* (figura 6)

Figura 6:

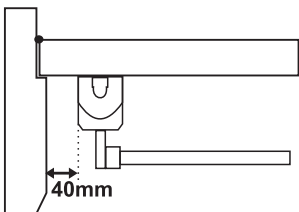

Furações dos parafusos



Furações dos parafusos

1.5 – Corte a barra de acionamento (figura 7)

Figura 7:

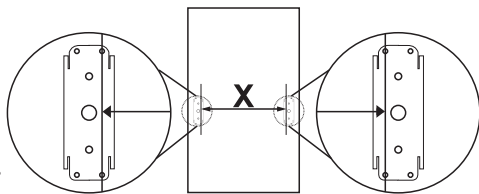
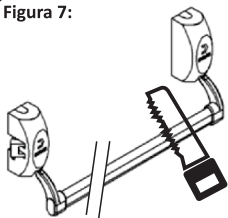

Comprimento do tubo = $X-10\text{mm}$

1.6 – Fixe o suporte principal na porta (figura 4) e fixe o parafuso e a bucha de fixação do tubo, sem apertar (figura 8).

1.7 – Encaixe uma das pontas do tubo no braço do suporte push oposto (lado das dobradiças) e fixe-a com o parafuso e bucha cônica, sem apertar. (figura 9).

Figura 8:



Figura 9:



1.8 – Com o tubo fixado no suporte oposto (figura 9), encaixe a outra ponta do tubo no braço do suporte principal (já fixado na porta) e parafuse o suporte oposto na porta.

1.9 – Aperte os parafusos de fixação do tubo nos suportes push principal e oposto, com os parafusos e buchas cônicas posicionados nos passos 1.6 e 1.7. Uma volta completa é suficiente (figura 8).

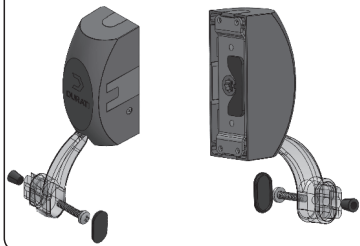
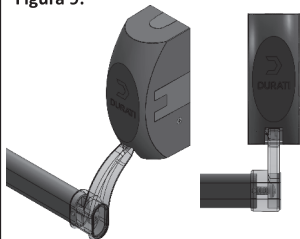
1.10 – Encaixe as tampas plásticas nos respectivos locais das capas de acabamento (figura 10).

1.11 – Encaixe as capas de acabamento sobre os mecanismos dos suportes push, fixando-as com os parafusos fornecidos (figura 11).

Figura 10:



Figura 11:



1.12 – Fixe a contratesta/alojador no marco/batente. Caso seja necessário, utilize um ou mais espaçadores (fornecidos), até que a contratesta/alojador atinja a altura ideal de contato com a lingueta do suporte push principal (figura 12).

Figura 12:

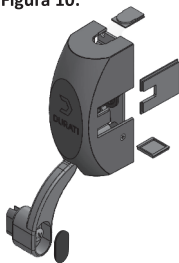
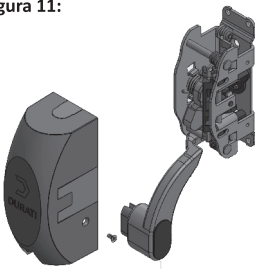
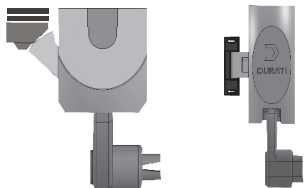

2 - Instalação de barra antipânico em porta de uma folha com travamento vertical, em dois ou três pontos. (simples vertical)

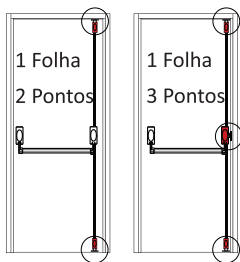

2.1 – Siga os passos de 1.1 a 1.9 deste manual.

2.2 – Determine a posição vertical do trinco superior, alinhando seu centro com o centro do suporte push principal (figura 13).

2.3 – Posicione o gabarito de furação do trinco vertical sobre a folha da porta fechada, marque a posição e faça os 4 furos dos parafusos do mecanismo do trinco e os 2 furos dos parafusos da constratesta/alojador no marco (figura 15).

2.4 – Fixe o trinco na porta (figura 14).

Figura 13:



Figura 14:



Figura 15:

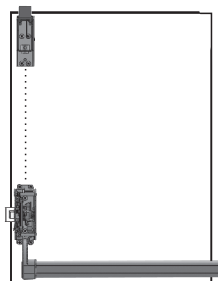

2.5 – Instale o trinco inferior, repetindo os passos 2.2 a 2.4.

2.6 – Instalação das hastes verticais: O kit de hastes é composto por 2 peças: Uma de 1.060mm e outra de 1.250mm. A haste menor é aplicada na seção inferior da porta e a haste maior é aplicada na seção superior.

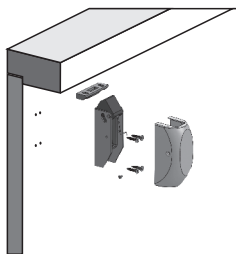
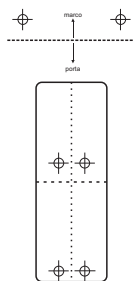
Alinhe a ponta furada da haste com o ponto de fixação da mesma no mecanismo do suporte push principal (figura 16), e faça uma marcação de corte na ponta oposta, de forma que a ponta do tubo após cortado ultrapasse o canal de fixação no mecanismo do trinco de 5 a 10mm (figura 17).

2.7 – Encaixe a guia plástica na haste (ainda não a parafuse na porta) (figura 18).

2.8 – Insira a ponta cortada da haste no canal de fixação do trinco, até que a ponta oposta, furada, possa ser inserida dentro do mecanismo do suporte push principal. (Ainda não aperte o parafuso) (figura 17).

2.9 – Fixe a haste vertical no suporte push (figura 16).

2.10 – Aperte o parafuso de fixação da haste no trinco (figura 17).

Figura 16:



Figura 17:



Figura 18:



2.11 – Fixe as guias plásticas nas posições indicadas na (figura 19) 60cm acima e 50cm abaixo do suporte push.

2.12 - Encaixe as capas de acabamento sobre os mecanismos dos trincos, fixando-as com os parafusos fornecidos (figura 14).

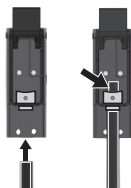
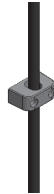
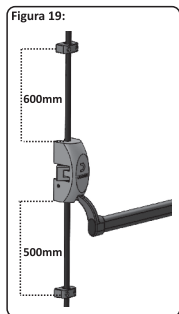

3 - Instalação de barra antipânico em porta de duas folhas com travamento em 03 pontos, com rebatimento (Dupla vertical/horizontal)

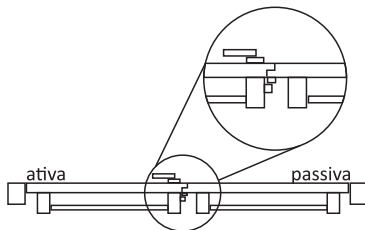
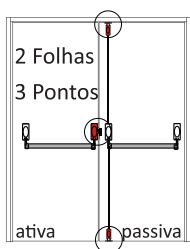

Instalação da barra antipânico na folha ativa:

3.1 – Determine a folha ativa (folha que fecha por último, se sobrepondo ao rebatimento da folha passiva), onde será instalado o acesso externo (opcional) (figura 20).

3.2 – Instale a barra na folha ativa, seguindo os passos 1.1 a 1.12 deste manual.

Instalação da barra na folha passiva:

3.3 – Determine a altura de fixação da barra antipânico na folha de porta passiva, no mesmo nível da barra já instalada na folha ativa.

3.4 – Dobre o gabarito de furação do mecanismo do suporte push na linha "Para Marco Perpendicular". Posicione o gabarito de furação do mecanismo do suporte push principal na folha passiva (lado de travamento/fechamento da porta) sobre a folha da porta fechada, alinhando a marca "para marco perpendicular" na borda da folha da porta, fixando-o com fita adesiva. Marque a posição e faça os 4 furos dos parafusos de fixação do suporte push apenas. (figura 4).

3.5 – Execute os passos 1.4 a 1.9 deste manual.

3.6 – Execute os passos 2.2 a 2.12 deste manual.

3.7 - Encaixe e fixe as capas de acabamento sobre os mecanismos dos suportes push e trincos (figuras 10 e 14).

Figura 20:

Folha ativa

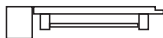
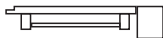
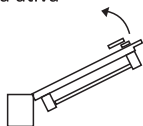

Folha ativa

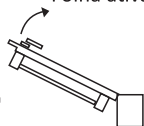

4 - Instalação de barra antipânico em porta de duas folhas com travamento em 04 pontos, sem rebatimento (Dupla vertical/vertical)

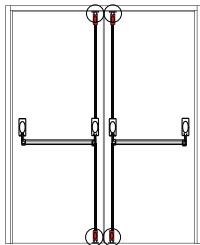

4.1 – Para instalação em porta de duas folhas sem rebatimento, com travamentos verticais em ambas as folhas, siga os passos 1.1 e 1.2 e depois execute os passos 3.4 a 3.7 deste manual em ambas as folhas.

Uso, Limpeza e Manutenção

- Verifique regularmente se a barra antipânico está funcionando corretamente. Para isso, abra e feche a porta algumas vezes, confirmando que ela fica corretamente travada quando fechada e se é facilmente aberta quando a barra é acionada.
- Retire as capas de acabamento e lubrifique todas as partes mecânicas com graxa a cada 03 meses.
- Mantenha as contratestas livres de poeira ou qualquer tipo de sujeira.
- Revise mensalmente se todos os parafusos estão apertados e os reaperte, caso necessário.
- Limpe as partes externas apenas com pano macio umedecido em água, com poucas gotas de detergente neutro.